



**Care Magnet**  
**nano 0220.010**  
**long 0222.015**  
**strong 0222.020**  
**strong+ 0222.025**

**TUNZE**<sup>®</sup>  
Aquatic Eco Engineering

**Istruzioni per l'uso**  
**Instrucciones de uso**  
**Инструкция**

x0222.8882  
11/2021

TUNZE® Aquarientechnik GmbH  
Seeshaupter Straße 68  
82377 Penzberg - Germany  
Tel: +49 8856 2022  
Fax: +49 8856 2021  
info@tunze.com  
www.tunze.com

| <b>Indice</b>                          | <b>Pagina</b> | <b>Contenido</b>                        | <b>Página</b> | <b>Содержание</b>                | <b>Страница</b> |
|--|---------------|---|---------------|----------------------------------|-----------------|
| Note generali                          | 4-10          | Generalidades                           | 5-10          | Общая информация                 | 5-10            |
| Care Booster                           | 12            | Care Booster                            | 13            | Care Booster                     | 13              |
| Dati tecnici                           | 14            | Datos técnicos                          | 15            | Технические характеристики       | 15              |
| Avvertenze per la sicurezza            | 16            | Observaciones de seguridad              | 17            | Указания по технике безопасности | 17              |
| Uso                                    | 18-20         | Aplicación                              | 19-21         | Применение                       | 19-21           |
| Montaggio / Rimozione del Care Booster | 22            | Montaje / Desmontaje del Care Boosters  | 23            | Монтаж / демонтаж Care Booster   | 23              |
| Sostituzione dei cappucci terminali    | 22            | Sustitución de las caperuzas terminales | 23            | Замена концевых заглушек         | 23              |
| Pezzi di ricambio                      | 24            | Piezas de recambio                      | 25            | Запасные части                   | 25              |
| Garanzia                               | 26            | Garantía                                | 27            | Гарантия                         | 27              |
| Smaltimento                            | 28            | Eliminación de residuos                 | 28            | Утилизация                       | 28              |

**TUNZE**®  
Aquatic Eco Engineering

① Care Magnet  
nano 0220.010



③

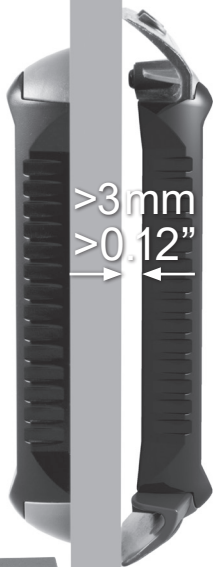

② Care Magnet  
long 0222.015  
strong 0222.020  
strong+ 0222.025



### Note generali

I TUNZE® Care Magnet nano (1), long, strong e strong+ (2) sono dei dispositivi puliscivetro innovativi per una pulizia efficace e comoda dei vetri d'acquario.

Per la pulizia non utilizzano una superficie di rimozione piatta bensì speciali lamette in materiale sintetico ad alte prestazioni e a scarsa usura. Le due lamette di plastica in questo modo asportano molto meglio le alghe dai vetri – con un'efficacia quasi pari a quella di una lametta di metallo affilata.

La calamita interna dista più di 3 mm dal vetro dell'acquario (3) e ciò fa sì che non possano frapporsi dei granelli di sabbia di fondo dell'acquario. Così rende quasi impossibile di produrre graffi sui vetri dell'acquario (vetro o acrilico).

**Attenzione!** Cautela quando si usa della sabbia parzialmente magnetica (Hawaiian Black)!

Il TUNZE® Care Magnet può restare a lungo in acquario senza disturbare il quadro d'insieme. Tutti i materiali di produzione a contatto con l'ambiente circostante sono resistenti alla corrosione e all'idrolisi.

Tutelato da brevetti nazionali e internazionali.

### Generalidades

Los TUNZE® Care Magnets nano (1), long, strong y strong+ (2) son limpiacristales innovadores, concebidos para limpiar los cristales de los acuarios con máxima eficacia y comodidad.

Para realizar la limpieza no se utiliza una superficie de limpieza plana, sino cuchillas de plástico especiales, compuestas de plástico de máximo rendimiento y mínimo desgaste. Las dos cuchillas de plástico eliminan mucho mejor las algas acumuladas en las superficies de los cristales-prácticamente como cuchillas metálicas afiladas.

El imán interior se encuentra a una distancia de más de 3 mm del cristal del acuario (3) para impedir que pueda quedar atrapado en la arena del acuario. Así sea casi imposible rayar los vidrios del acuario – de cristal o de acrílico.

**¡Atención!** ¡Se deberá proceder con cuidado si se utiliza arena parcialmente magnética (Hawaiian Black)!

El TUNZE® Care Magnet puede mantenerse montado en el acuario de modo permanente, sin estorbar el aspecto global del mismo. Todos los materiales que entran en contacto con el entorno son resistentes a la corrosión y a la hidrólisis.

Está protegido por patentes nacionales e internacionales.

### Общая информация

Магниты TUNZE® Care Magnets nano (1), long, strong и strong+ (2) представляют собой инновационные очистители для эффективной и удобной обработки аквариумных стёкол.

Для чистки они используют не плоские очищающие поверхности, а специальные пластмассовые лезвия из высококачественного и износостойкого полимера.

Таким образом, два полимерных лезвия удаляют водоросли со стекла намного качественнее – почти так же хорошо, как и одно острое металлическое лезвие.

Внутренний магнит удалён от стенки аквариума более чем на 3 мм (3), что предотвращает захват аквариумного песка. Благодаря этому очистителю для стёкол практически невозможно поцарапать стекла аквариума (стеклянные или акриловые).

**Внимание!** Соблюдайте осторожность в случае с частично магнитным песком (Hawaiian Black)!

Магнит TUNZE® Care не нарушает общий вид аквариума, оставаясь в нём на продолжительное время.

Все материалы, вступающие в контакт с окружающей средой, устойчивы к коррозии и гидролизу.

Изделие защищено национальными и международными патентами.



### Lamette speciali in materiale sintetico (1)

La durata di una lametta varia da diversi mesi a circa un anno, a seconda delle condizioni d'impiego. La scarsa resistenza alla corrente e all'attrito durante la pulizia unita all'efficace giunto a calamita e a un angolo di taglio ottimale rende queste lamette speciali particolarmente efficienti. Consente inoltre l'uso limitato del puliscivetro, con la lametta piccola in plastica, anche su lastre di acrilico.

### Lametta in acciaio inossidabile (2)

Nelle calamite Care Magnet long 0222.015, strong 0222.020 e strong+ 0222.025, in caso di utilizzo su lastre d'acquario in vetro con alghe particolarmente dure (o con depositi vecchi o con strati spessi di alghe calcaree rosse), la lametta grande può essere ampliata con la speciale lametta in acciaio inossidabile in dotazione.

### Attenzione, pericolo di ferrimento!

#### Tenere lontano dalla portata dei bambini! (3)

Questo apparecchio è adatto a utenti (compresi bambini) con limitate capacità fisiche, sensoriali o psichiche, o comunque privi di alcuna esperienza o nozioni elementari, soltanto nel caso in cui sia garantita una sorveglianza adeguata o un'istruzione dettagliata all'uso del dispositivo, fornita da una persona responsabile. Attenzione a non far giocare i bambini con il dispositivo.

### Cuchillas de plástico especiales (1)

La vida útil de una cuchilla es de entre varios meses hasta a aprox. un año, en función de las condiciones existentes. Estas cuchillas especiales presentan una resistencia reducida al flujo y a la fricción durante la limpieza con, al mismo tiempo, un alto acoplamiento magnético y un ángulo de corte óptimo, factores que las hacen muy eficientes. La cuchilla de plástico pequeña se puede utilizar, hasta cierto punto, incluso también en cristales acrílicos.

### Cuchilla de acero inoxidable (2)

En el Care Magnet long 0222.015, strong 0222.020 y strong+ 0222.025 se puede completar la cuchilla grande con la cuchilla de acero inoxidable especial suministrada y concebida para su aplicación en cristales de acuarios, en los cuales las algas han proliferado fuertemente (o en caso de sedimentos antiguos, algas rocas calcáreas compactas).

### ¡Atención, riesgo de lesiones!

#### ¡Guardar siempre fuera del alcance de los niños! (3)

Aquellos usuarios (incl. niños) con una capacidad limitada desde el punto físico, sensorio o psíquico o bien sin experiencia alguna ni conocimientos previos sólo podrán hacer uso del dispositivo, si una persona responsable garantiza una vigilancia adecuada o instrucción detallada sobre la utilización del dispositivo. Preste atención a que los niños no jueguen con el dispositivo.

### Специальные полимерные лезвия (1)

Срок службы лезвия составляет от нескольких месяцев до примерно одного года, в зависимости от конкретных условий эксплуатации. Незначительное сопротивление текучести и трению в ходе очистки при одновременно высоком магнитном сцеплении и оптимальном угле резания делает эти специальные лезвия особенно эффективными. Кроме того, при определённых условиях их можно применять и на акриловых стенках.

### Лезвие из нержавеющей стали (2)

При использовании магнитов Care Magnet long 0222.015, strong 0222.020 и strong+ 0222.025 в случае со стеклянными аквариумными стенками с особенно жёсткими водорослями (или застаревшими отложениями и известковыми красными водорослями) большое лезвие может быть дополнено прилагаемым специальным лезвием из нержавеющей стали.

### Осторожно, опасность травматизма! Избегайте попадания в руки детей! (3)

Данное изделие только в том случае может применяться пользователями (включая детей) с ограниченными физическими, сенсорными или психическими способностями или же не обладающими никаким опытом обращения с изделием или знаниями об изделии, если будет обеспечен необходимый надзор или произведен подробный инструктаж по работе с изделием со стороны ответственного лица. Проследите за тем, чтобы с прибором не играли дети.



Il principio brevettato delle lame in materiale sintetico di differente lunghezza consente di ottenere una pressione di aderenza differenziata, in modo che la lama stretta sia in grado di rimuovere anche alghe saldamente aderenti. Con la lama larga si asportano strati algali più estesi.

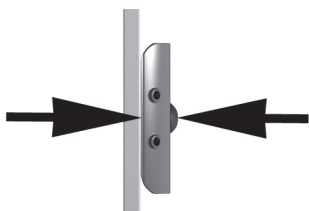

Grazie alla sua conformazione sottile, piante e coralli non vengono toccati.

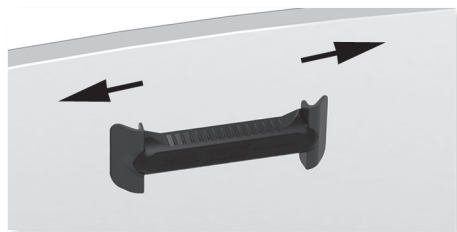

Care Magnet può essere impiegato anche su vetri d'acquario curvi o con bordo a tutto sesto.

Mediante el principio patentado de las cuchillas de plástico de diferentes longitudes se crea una presión de apriete diferente, así la cuchilla delgada puede eliminar incluso las algas agarrotadas. Por otro lado, con la cuchilla ancha se pueden eliminar grandes extensiones de algas.

Su construcción delgada impide que se toquen las plantas y los corales.

El Care Magnet se puede emplear igualmente en cristales de acuarios redondos o semicirculares.

Благодаря запатентованному принципу использования полимерных лезвий различной длины образуется переменное прижимное усилие, вследствие чего узкое лезвие может удалять и трудноотделяемые водоросли. В то же время, широкое лезвие обеспечивает удаление водорослей с широкой площадью захвата.

Поскольку устройство имеет компактную конструкцию, оно не мешает развитию растений и кораллов.

Очищающий магнит Care Magnet также можно использовать на круглых или арочных аквариумных стёклах.

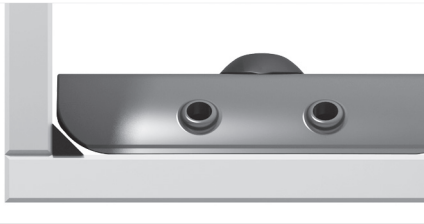

Le lame in materiale sintetico con angoli arrotondati consentono un passaggio fluido lungo i bordi dell'acquario per spostarsi sul prossimo vetro, senza danneggiare le giunture di silicone.

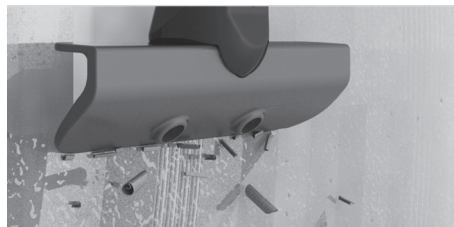

Non distribuisce le alghe in acquario sotto forma di polvere verde, bensì le arrotola completamente – così lo strato algale diventa un vero mangime solido per i pesci.



Utilizzabile anche come raschietto tradizionale.

I rivetti di sicurezza garantiscono un bloccaggio saldo delle lamette sul Care Magnet.

Las cuchillas de plástico con ángulos redondos permiten una transición fluida en los cantos del acuario hasta el lado siguiente del cristal sin dañar las juntas de silicona.

No distribuye las algas en el acuario como polvo verde, sino que las enrolla por completo para que la capa de algas pueda convertirse en verdadera comida para los peces.

También se puede usar de rascador manual.

Los pasadores de seguridad garantizan una sujeción adecuada de las cuchillas al Care Magnet.

Полимерные лезвия с закруглёнными углами гарантируют плавные переходы по аквариумным кромкам от одной стеклянной стенки к другой, не повреждая при этом силиконовые швы.

Устройство не рассеивает водоросли по всему аквариуму в виде зелёной пыли, а полностью скручивает их в ролики, превращая тем самым наложения водорослей в настоящий корм для рыб.

Возможно применение и в качестве ручного скребка.

Предохранительные штифты обеспечивают надёжное крепление лезвий на Care Magnet.

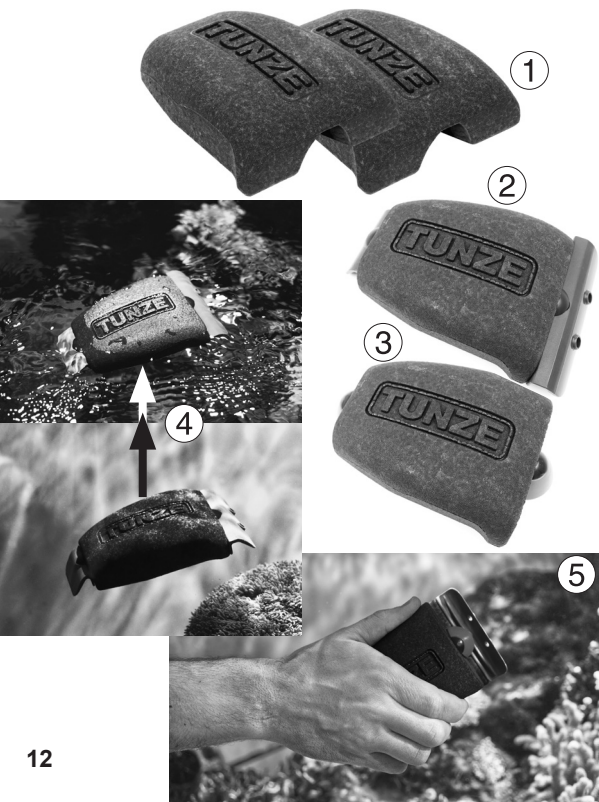

## Care Booster

Sui TUNZE® Care Magnet long, strong e strong+ sono montati due Care Booster (galleggianti) (1).

Grazie al Care Booster sulla calamita di pulizia interna (2) questa può galleggiare in superficie (4) non appena si stacca dalla calamita esterna. Così si evita di dover pescare la calamita dall'acquario con la mano. Inoltre, il galleggiante protegge gli abitanti dell'acquario dagli urti e quindi nel complesso rende più comodo l'uso del dispositivo puliscivetro.

Sulla calamita esterna (3) il Care Booster può essere montato per una presa comoda ed ergonomica (5), rendendo comunque il dispositivo notevolmente più compatto e meno appariscente rispetto alle calamite anti-alghe convenzionali. Con il Care Booster montato, la calamita esterna, inoltre, pattina su speciali superfici di materiale sintetico anziché sul tessuto, e questo riduce la resistenza all'attrito.

## Care Booster

Sobre los TUNZE® Care Magnets long, strong y strong+ se han montado dos Care Booster (cuerpos flotantes) (1).

Con los Care Booster ubicados en el imán de limpieza interior (2) podrá flotar éste último a la superficie (4), si se desprende del imán exterior. De esta manera, se evita el tener que «pescar» con la mano el imán del acuario. Además, protege a los habitantes del acuario contra posibles colisiones, y facilita el manejo general del dispositivo.

Sobre le imán exterior (3), se puede utilizar el Care Booster como mango auxiliar (5) confortable y ergonómico. No obstante, su diseño se sigue manteniendo considerablemente más compacto y discreto que el de los imanes de algas convencionales. Con el Care Booster montado, el imán exterior se desliza, además, sobre superficies de plástico especiales, en lugar que sobre el vellón, lo que reduce la resistencia a la fricción.

## Care Booster

На магнитах TUNZE® Care long, strong и strong+ установлены два Care Booster (поплавки) (1).

Благодаря тому, что поплавков Care Booster располагается на внутренних чистящих магнитах (2), он может плавать на поверхности (4) в случае отсоединения от магнита.

Тем самым исключается необходимость вылавливать магниты из аквариума вручную.

Кроме того, он защищает аквариумных обитателей от столкновений, облегчая, тем самым, общий уход за аквариумом.

На внешнем магните (3) поплавков Care Booster можно использовать в качестве удобной и эргономичной ручки (5). При этом устройство всё равно выглядит намного компактнее и неприметнее, чем обычный аквариумный магнит.

Кроме того, при смонтированном Care Booster внешний магнит скользит по специальным полимерным поверхностям, а не по потоку, вследствие чего сокращается сопротивление трению.



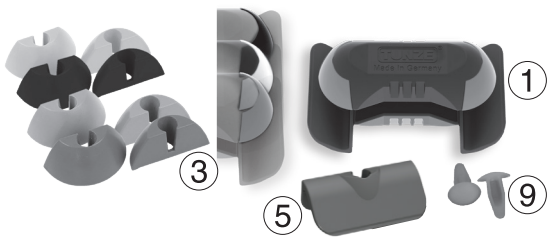

### Dati tecnici

#### Care Magnet nano 0220.010 (1)

Per vetri con uno spessore da 6 a max. 10 mm.  
Larghezza 45 mm, lunghezza 78 mm.

Comprende

- 1 lametta in materiale sintetico di ricambio 45 mm (5)
- 2 rivetti di sicurezza (9)
- 8 cappucci terminali in quattro colori (blu, verde, nero, bianco) (3)

### Datos técnicos

#### Care Magnet nano 0220.010 (1)

De 6 a máx. 10 mm de grosor de cristal.  
Anchura 45 mm, longitud 78 mm.

Inclusive:

- 1 cuchilla de plástico de recambio 45 mm (5)
- 2 pasadores de seguridad (9)
- 8 caperuzas terminales en cuatro colores (azul, verde, negro, blanco) (3)

### Технические характеристики

#### Care Magnet nano 0220.010 (1)

Толщина стекла от 6 до макс. 10 мм,  
ширина 45 мм, длина 78 мм.

Также в комплекте:

- 1 запасное полимерное лезвие 45 мм
- 2 предохранительных штифта (9)
- 8 концевых заглушек четырёх цветов (синие, зелёные, чёрные, белые) (3)



#### Care Magnet long 0222.015 (2)

Per vetri con uno spessore da 10 a max. 15 mm.

#### Care Magnet strong 0222.020 (2)

Per vetri con uno spessore da 15 a max. 20 mm.

#### Care Magnet strong+ 0222.025 (2)

Per vetri con uno spessore da 20 a max. 25 mm.

#### 0222.015 / 0222.020 / 0222.025:

Larghezza 86 mm, lunghezza 140 mm

Comprende:

- 2 Care Booster (galleggianti) (4)
- 4 clip di fissaggio (5)
- 2 lamette in materiale sintetico di ricambio 45 mm (6) + 86 mm (7)
- 1 lametta in acciaio inossidabile (8)
- 2 rivetti di sicurezza (9)
- 8 cappucci terminali in quattro colori (blu, verde, nero, bianco) (3)

#### Care Magnet long 0222.015 (2)

De 10 a máx. 15 mm de grosor de cristal.

#### Care Magnet strong 0222.020 (2)

De 15 a máx. 20 mm de grosor de cristal.

#### Care Magnet strong+ 0222.025 (2)

De 20 a máx. 25 mm de grosor de cristal.

#### 0222.015 / 0222.020 / 0222.025:

Anchura 86 mm, longitud 140 mm

Inclusive:

- 2 Care Booster (cuerpos flotantes) (4)
- 4 clips de soporte (5)
- 2 cuchillas de plástico de recambio de 45 mm (6) + 86 mm (7)
- 1 cuchilla de acero inoxidable (8)
- 2 pasadores de seguridad (9)
- 8 caperuzas terminales en cuatro colores (azul, verde, negro, blanco) (3)

#### Care Magnet long 0222.015 (2)

Толщина стекла от 10 до макс. 15 мм

#### Care Magnet strong 0222.020 (2)

Толщина стекла от 15 до макс. 20 мм.

#### Care Magnet strong+ 0222.025 (2)

Толщина стекла от 20 до макс. 25 мм.

#### 0222.015 / 0222.020 / 0222.025:

ширина 86 мм, длина 140 мм

Также в комплекте:

- 2 поплавок Care Booster (4)
- 4 зажима (5)
- 2 запасных полимерных лезвия 45 мм (6) + 86 мм (7)
- 1 лезвие из нержавеющей стали (8)
- 2 предохранительных штифта (9)
- 8 концевых заглушек четырёх цветов (синие, зелёные, чёрные, белые) (3)



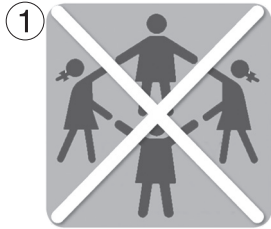

### Avvertenze per la sicurezza

Tenere il Power Magnet fuori dalla portata dei bambini (1)!

Attenzione, rischio di ferimento! Calamita molto potente (2)!

Non unire direttamente le due parti della calamita! A seconda del tipo, in caso di contatto diretto le due metà aderiscono con una forza tra 5 e 20 kg. Afferrare le parti della calamita solo ai lati; mai frapperre la mano o le dita tra le superfici di contatto!

La calamita attrae con molta forza parti metalliche distanti meno di 10 cm! Quando si maneggia la calamita non tenere chiavi o carte di credito nella tasca dei pantaloni o nel taschino della giacca. Queste vengono attratte e quando si stacca la calamita si rischia di danneggiare il tessuto; la carta di credito può essere smagnetizzata.

Pericolo per elementi elettronici e supporti di dati in un raggio di 1 m.

Attenzione con i dispositivi sensibili al magnetismo, come pacemaker, che vanno tenuti a una distanza di almeno 50 cm!

Un riscaldamento a oltre 50°C danneggia la calamita e comporta la perdita del suo magnetismo (3).

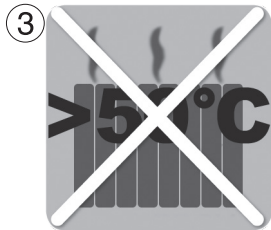

### Observaciones de seguridad

¡Guardar el Care Magnet fuera del alcance de los niños (1)!

¡Atención, riesgo de lesiones! ¡Imanes muy fuertes (2)!  
¡No juntar nunca directamente las dos partes del imán!  
Los imanes se adhieren con una fuerza de 5 a 20 kg, en función del tipo. Agarrar las piezas del imán con la mano únicamente por las superficies laterales; ¡No intercalar nunca la mano o los dedos entre las superficies laterales magnéticas!

¡El imán atrae con gran fuerza piezas metálicas que se encuentran a una distancia inferior a 10 cm! Mientras se estén manipulando los imanes, no deberá llevar llaves o tarjetas de crédito en los bolsillos o chaqueta. Las llaves pueden dañar el tejido al separar los imanes o bien se pueden borrar magnéticamente los datos de las tarjetas de crédito.

Peligro para piezas electrónicas y soportes de datos en un perímetro de 1 m.

¡Se deberá proceder igualmente con cuidado en presencia de aparatos sensibles, p. ej. marcapasos cardíacos, de los que se deberá mantener una distancia mínima 50 cm!

El calentamiento a más de 50°C conlleva la destrucción del imán (1), o la pérdida de su fuerza magnética (3).

### Указания по технике безопасности

Не допускайте контакта детей с магнитами Care Magnet (1)!

Осторожно, опасность травматизма! Очень сильный магнит (2)!

Не соединяйте половинки магнита непосредственно друг с другом!  
Магниты выдерживают нагрузку от 5 до 20 кг в зависимости от типа. Держать половинки магнита допускается только с боковин; никогда не помещайте руку или пальцы между контактными поверхностями! Магнит с большой силой притягивает металлические предметы, расположенные на расстоянии менее 10 см! При осуществлении манипуляций с магнитами позаботьтесь о том, чтобы в карманах брюк или куртки не находились ключи или кредитные карты. Они притягиваются магнитом, а при удалении магнита не исключено повреждение материалов, а также нарушение работоспособности кредитной карты. Существует опасность для электронного оборудования и носителей информации в радиусе 1 м. Соблюдайте осторожность в случае чувствительными приборами, например, кардиостимуляторами, придерживайтесь дистанции не менее 50 см! При нагревании до температуры выше 50°C магнит разрушается или теряет свои магнитные свойства (3).

## Uso

Estrarre le due calamite del Care Magnet dalla confezione e porre su una superficie non metallica, osservando attentamente le avvertenze per la sicurezza!

Appoggiare la calamita interna con le lamette di plastica possibilmente in alto all'interno del vetro dell'acquario (1). Applicare la calamita esterna con i feltrini sul lato esterno del vetro e congiungere lentamente (2).

La pulizia ottimale di un vetro d'acquario si ottiene mediante uno scorrimento uniforme della calamita esterna per il lungo della calamita (3). Movimenti di altro tipo possono provocare il distacco della calamita interna dal vetro e la sua caduta sul fondo. Questo si evita con il Care Booster in dotazione (4) che fa galleggiare la calamita interna alla superficie dell'acqua (5).

La calamita interna dista più di 3 mm dal vetro ed evita che si infili un granello di sabbia (6). Tuttavia, in casi rari non si può escludere che nella zona del materiale di fondo un minuscolo granello di sabbia si incastri sotto la lametta in materiale sintetico e produca dei graffi. Attenzione con l'uso di sabbia parzialmente magnetica (Hawaiian Black)!

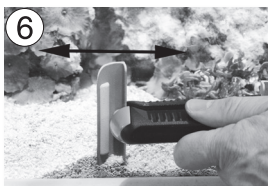

## Aplicación

Retirar ambas piezas magnéticas del Care Magnet contenidas en el embalaje y ponerlas sobre una superficie exenta de metal. ¡Preste una atención especial a las observaciones de seguridad!

Colocar la pieza magnética interior con cuchillas de plástico, a ser posible, arriba en el lado interior del cristal del acuario (1). Poner la pieza magnética exterior con bases de fieltro sobre el lado exterior del cristal y juntar lentamente (2).

Para limpiar con eficacia el cristal del acuario es recomendable desplazar uniformemente en sentido longitudinal (3). Un movimiento brusco puede causar que el imán interior se desprenda del cristal y caiga al fondo del acuario. Lo que se impide mediante el Care Booster (4) suministrado con el dispositivo, que hace flotar el imán interior a la superficie de agua (5).

El imán interior está situado a más de 3 mm de distancia del cristal del acuario e impide así que se agarrote arena del acuario (6). No obstante, en casos aislados no se puede impedir que, en la zona arenosa, se quede agarrotada una pequeña partícula de arena debajo de la cuchilla de plástico y que, de esta manera, se produzcan arañazos. ¡Se deberá proceder con cuidado si se utiliza arena parcialmente magnética (Hawaiian Black)!

## Применение

Извлеките обе части магнита Care Magnet из упаковки и поместите их на неметаллической поверхности, строго соблюдая при этом указания по технике безопасности!

Установите внутреннюю часть магнита с полимерными лезвиями как можно выше на внутреннюю сторону стеклянной станки аквариума (1). Установите внешнюю часть магнита с войлочной подложкой на внешнюю сторону стеклянной стенки и медленно сведите их вместе (2).

Оптимальное качество очистки стеклянной стенки аквариума достигается при равномерном проведении магнитом в продольном направлении (3). При перемещении в других направлениях внутренний магнит может отделиться от стекла и упасть на дно. Этого можно избежать благодаря прилагаемому Care Booster (4), благодаря которому внутреннему магниту плавать на поверхности воды (5).

Внутренний магнит удалён от стенки аквариума более чем на 3 мм и предотвращает захват аквариумного песка (6). Тем не менее, в редких случаях нельзя полностью исключить такую ситуацию, при которой в зоне песка под полимерным лезвием застрянет очень небольшая песчинка, которая станет причиной появления царапин. Соблюдайте осторожность в случае с частично магнитным песком (Hawaiian Black)!



Solo su lastre d'acquario in vetro con alghe particolarmente ostinate, è preferibile dotare il portalametta grande della speciale lametta in acciaio inossidabile. Nei modelli 0222.015, 0222.020 e 0222.025 questa è fornita in dotazione, il modello 0220.010 è ampliabile con cod. art. 0220.154.

Staccare il bloccalametta blu (6) dalla lametta di plastica, posizionare la lametta in acciaio inossidabile (7) e richiudere con il bloccalametta blu (8).

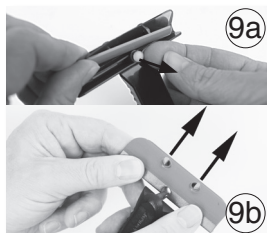

9a

### Sostituzione delle lamette

La durata di una lametta in materiale sintetico varia da diversi mesi a un anno circa. Se la pulizia con il Care Magnet lascia dei residui di alghe sul vetro, consigliamo di verificare lo stato delle due lamette (con un dito) e di sostituire eventualmente una o entrambe le lamette (una lametta di ricambio è fornita in dotazione).

Allo scopo sfilare sulla calamita interna il rivetto di sicurezza (9a) e sollevare la lametta (9b), quindi inserire la lametta nuova (10a) e il rivetto di sicurezza (10b).

Se necessario, la striscia di feltro della calamita esterna può essere sostituita con molta facilità, cod. 0220.157.

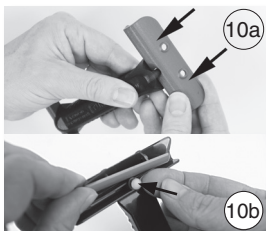

10a

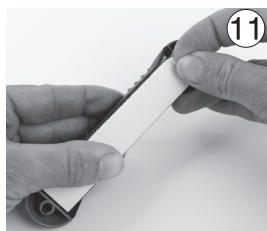

10b

11

Únicamente en cristales de acuarios en los que se han acumulado fuertemente algas, recomendamos ampliar la cuchilla grande con la cuchilla especial de acero inoxidable. En el modelo 0222.015, 0222.020 y 0222.025 se suministran con el equipo, en el modelo 0220.010 se puede ampliar con No. de Art. 0220.154.

Para este fin, hay que aflojar el soporte azul (6) de la cuchilla de plástico, posicionar la cuchilla de acero inoxidable (7) y bloquear con soporte azul (8).

### Sustitución de las cuchillas

La vida útil de una cuchilla de plástico es de entre varios meses hasta a aprox. un año. Si la limpieza con el Care Magnet dejara trazas de algas en el cristal, recomendamos controlar las dos cuchillas (con el dedo) y, dado el caso, reemplazar uno o ambas (con el equipo se suministra una cuchilla de recambio).

Para este fin, extraer del imán interior el pasador de seguridad (9a) y sacar hacia arriba la cuchilla (9b), a continuación, colocar la cuchilla nueva (10a) y el pasador de seguridad (10b).

En caso necesario, se puede sustituir con toda facilidad la tira de fieltro del imán exterior (11), N° de Art. 0220.157.

Только в случае со стеклянными аквариумными стенками, покрытыми наиболее трудноудаляемыми водорослями, следует добавлять к большому лезвию специальное лезвие из инструментальной стали. В случае с моделями 0220.015, 0220.020 и 220.025 – это часть серийной компоновки, в случае с моделью 0220.010 – дополнительный аксессуар с номером артикула 0220.154.

При этом следует отсоединить синий держатель (6) от полимерного лезвия, правильно позиционировать лезвие из инструментальной стали (7) и заблокировать с помощью синего держателя (8).

### Замена лезвий

Срок службы полимерного лезвия составляет от нескольких месяцев до примерно одного года. Если при очистке аквариумного стекла посредством магнита Care Magnet на стекле остаются следы водорослей, мы рекомендуем осуществить проверку обоих лезвий (с помощью пальца) и произвести замену одного или обоих лезвий в случае необходимости (сменное лезвие прилагается).

Для этого следует извлечь предохранительный штифт (9a) на внутреннем магните и извлечь лезвие движением вверх (9b), а затем вставить новое лезвие (10a) и предохранительный штифт (10b).

В случае необходимости возможна весьма простая замена войлочной полоски внешнего магнита (11), № арт. 0220.157.

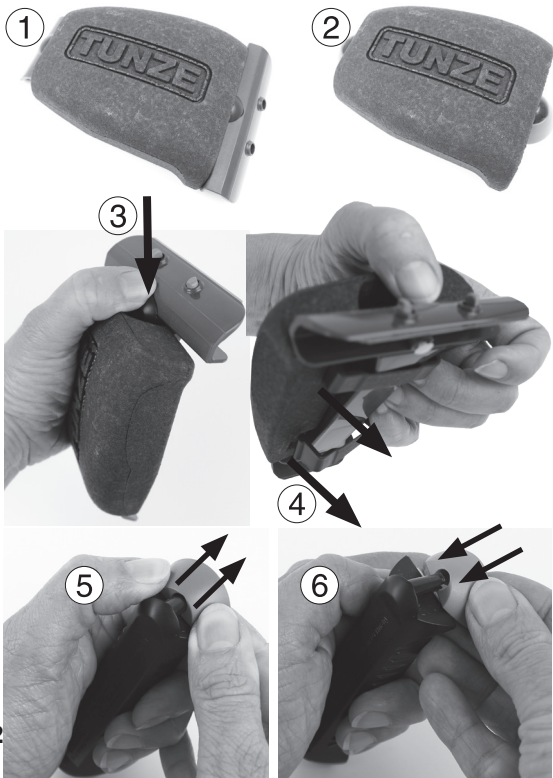

### Montaggio / Rimozione del Care Booster

I due Care Booster (galleggianti) sono montati in fabbrica sulla calamita interna (1) e su quella esterna (2) dei Care Magnet long, strong e strong+. Il Care Magnet può però essere usato anche senza galleggianti.

Per staccarlo, prendere il galleggiante in mano ed esercitare con il pollice una forte pressione sulla parte sporgente del manico (3) fin quando le clip di fissaggio si sganciano dalle fessure posteriori (4).

### Sostituzione dei cappucci terminali

In fabbrica su entrambi i Care Magnet sono montati i cappucci terminali blu. Questi possono essere sostituiti singolarmente con i cappucci in dotazione verde, nero e bianco. Spingere semplicemente il cappuccio blu dalla guida (5) e infilare sopra la guida un cappuccio di altro colore (6). In questo modo il Care Magnet può essere adattato esteticamente in modo perfetto al biotopo in acquario o all'ambiente attorno alla vasca.

### Montaje / Desmontaje del Care Booster

Los dos Care Booster (cuerpos flotantes) se han montado en fábrica sobre los imanes interiores (1) y exteriores (2) de Care Magnet long, strong y strong+. Sin embargo, el Care Magnet se puede utilizar también sin los cuerpos flotantes.

Para su desmontaje, coger el cuerpo flotante con la mano y ejercer con el pulgar una presión fuerte sobre el punto sobresaliente del mango (3), hasta que se suelten las grapas retenes de las entalladuras posteriores (4).

### Sustitución de las caperuzas terminales

En ambos imanes del Care Magnet se han montado en fábrica las caperuzas terminales azules. Éstas se pueden sustituir por las caperuzas terminales, suministradas con el dispositivo, de color verde, negro y blanco, según se desee. Simplemente empujar hacia fuera las caperuzas terminales azules para extraerlas de la guía (5) y desplazar la caperuza de otro color sobre la guía. Así se puede adaptar ópticamente a la perfección el Care Magnet al biotopo o el entorno del acuario.

### Монтаж / демонтаж Care Booster

Оба поплавка Care Booster уже на заводе-изготовителе устанавливаются на внутренние (1) и внешние (2) магниты Care Magnet long, strong und strong+. Магнит Care Magnet может применяться и без поплавков.

Для демонтажа возьмите поплавки в руку и с усилием нажимайте большим пальцем на выступающий участок ручки (3) до тех пор, пока зажимы не высвободятся из задних пазов (4).

### Замена концевых заглушек

На заводе-изготовителе на оба магнита Care Magnets установлены концевые заглушки. По желанию их можно поменять на зелёные, чёрные или белые концевые заглушки, также входящие в комплект поставки. Просто извлеките синие концевые заглушки из направляющих (5) и установите в направляющие концевые заглушки другого цвета (6). Таким образом Care Magnet можно идеально адаптировать к биотопу или интерьеру аквариума.



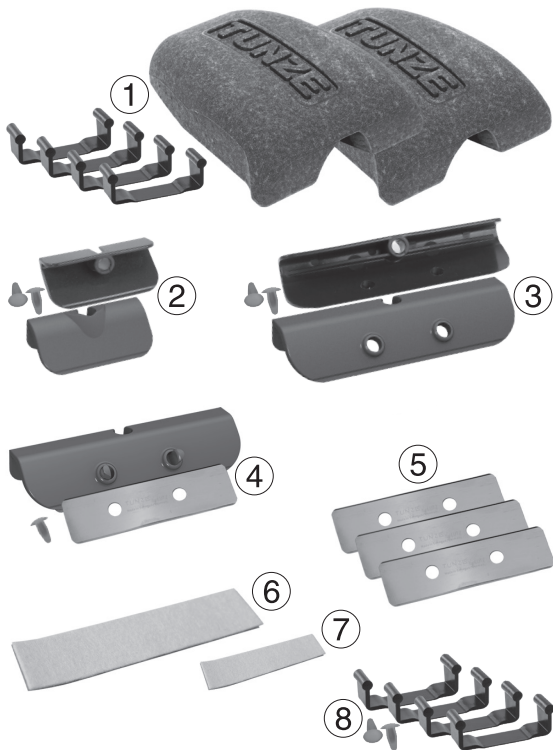

### Pezzi di ricambio e accessori per Care Magnet

- (1) Care Booster  
2 galleggianti e 4 clip di fissaggio  
per Care Magnet long, strong e strong+  
cod. art. 0222.000
- (2) 2 lamette di materiale sintetico 45 mm con 2 rivetti di  
sicurezza.  
cod. art. 0220.156
- (3) 2 lamette di materiale sintetico 86 mm con 2 rivetti di  
sicurezza.  
cod. art. 0220.153
- (4) Set di lamette 86 mm con 1 lametta in materiale  
sintetico e 1 una in acciaio inossidabile con rivetto di  
sicurezza e bloccalametta blu.  
Utilizzabile come estensione per Care Magnet nano.  
cod. art. 0220.154
- (5) 3 lamette in acciaio inossidabile  
cod. art. 0220.155
- (6) Strisce di feltro 98 x 19 mm  
per Care Magnet long, strong e strong+  
cod. art. 0220.257
- (7) Strisce di feltro 40 x 13 mm  
per Care Magnet nano  
cod. art. 0220.067
- (8) 2 rivetti di sicurezza, 4 clip di fissaggio  
per Care Magnet long, strong e strong+  
cod. art. 0222.159

### Piezas de recambio y accesorios para Care Magnet

- (1) Care Booster  
2 cuerpos flotantes y 4 clips de soporte  
para Care Magnet long, strong y strong+  
Nº de Art. 0222.000
- (2) 2 cuchillas de plástico de 45 mm con 2 pasadores de  
seguridad.  
Nº de Art. 0220.156
- (3) 2 cuchillas de plástico de 86 mm con 2 pasadores de  
seguridad.  
Nº de Art. 0220.153
- (4) Juego de cuchillas de 86 mm compuesto de 1 cuchilla  
de plástico y 1 cuchilla de acero inoxidable con  
pasador de seguridad y soporte azul.  
También se puede emplear como ampliación del Care  
Magnet nano.  
Nº de Art. 0220.154
- (5) 3 cuchillas de acero inoxidable  
Nº de Art. 0220.155
- (6) Tiras de fieltro de 98 x 19 mm  
para Care Magnet long, strong y strong+  
Nº de Art. 0220.257
- (7) Tiras de fieltro de 40 x 13 mm  
para Care Magnet nano  
Nº de Art. 0220.067
- (8) 2 pasadores de seguridad, 4 clips de soporte  
para Care Magnet long, strong y strong+  
Nº de Art. 0222.159

### Запасные части и аксессуары для Care Magnet

- (1) Care Booster  
2 поплавка с 4 зажимами  
для Care Magnet long, strong и strong+  
№ арт. 0222.000
- (2) 2 полимерных лезвия 45 мм  
с 2 предохранительными штифтами.  
№ арт. 0220.156
- (3) 2 полимерных лезвия 86 мм  
с 2 предохранительными штифтами.  
№ арт. 0220.153
- (4) Набор лезвий 86 мм из 1 пластмассового лезвия  
и 1 лезвия из нержавеющей стали штифтом и синим  
с предохранительным держателем.  
Также можно использовать и в качестве  
дополнения для Care Magnet nano.  
№ арт. 0220.154
- (5) 3 лезвия из нержавеющей стали  
№ арт. 0220.155
- (6) Войлочные полоски 98 x 19 мм  
для Care Magnet long, strong и strong+  
№ арт. 0220.257
- (7) Войлочные полоски 40 x 13 мм  
для Care Magnet nano  
№ арт. 0220.067
- (8) 2 предохранительными штифтами, 4 зажимами  
для Care Magnet long, strong и strong+  
№ арт. 0222.159

TUNZE® Aquarientechnik GmbH  
Seeshaupter Straße 68  
82377 Penzberg - Germany  
Tel: +49 8856 2022  
Fax: +49 8856 2021  
info@tunze.com  
www.tunze.com

**TUNZE**®  
Aquatic Eco Engineering

## Garanzia

Per un periodo di ventiquattro (24) mesi a partire dalla data di acquisto l'apparecchio prodotto da TUNZE® Aquarientechnik GmbH è coperto da una garanzia limitata estesa a difetti di materiale e di fabbricazione. Nell'ambito delle leggi vigenti i Suoi diritti in caso di non ottemperanza agli obblighi di garanzia si limitano alla restituzione dell'apparecchio prodotto da TUNZE® Aquarientechnik GmbH ai fini della riparazione o della sostituzione, a discrezione del produttore. Nel quadro delle leggi vigenti queste sono le uniche vie di risarcimento possibili. Sono espressamente esclusi da queste disposizioni danni non inerenti l'apparecchio stesso e altri danni. L'apparecchio difettoso deve essere spedito, nella confezione originale e allegandovi lo scontrino, al Suo rivenditore oppure al produttore. I colli non affrancati vengono rifiutati dal produttore. Le prestazioni di garanzia sono escluse anche in caso di danni dovuti a uso improprio (p. es. danni da acqua), a modifiche tecniche da parte dell'acquirente o al collegamento ad apparecchi non consigliati.

Il produttore si riserva il diritto di apportare modifiche tecniche, in particolare a beneficio della sicurezza e di migliorie tecniche.

## Garantía

Para el aparato fabricado por TUNZE® Aquarientechnik GmbH se concede una garantía limitada por un periodo de tiempo de veinticuatro (24) meses a partir de la fecha de compra, que cubre los defectos de material y fabricación. De acuerdo con las leyes vigentes, los medios jurídicos se limitan en caso de infracción de la obligación de garantía a la devolución del aparato fabricado por TUNZE® Aquarientechnik GmbH para su reparación o reemplazo, según criterio del fabricante. De acuerdo con las leyes vigentes es el único medio jurídico. Se excluyen expresamente los daños consiguientes y otros daños. Los aparatos defectuosos deben ser entregados a porte pagado en su embalaje original junto con el recibo de venta al comerciante o fabricante. No se aceptarán envíos sin franquear.

La garantía no incluye tampoco los daños causados por un tratamiento inadecuado (p. ej. daños debidos al agua), cambios técnicos realizados por el comprador, o bien a causa de la conexión a aparatos no recomendados. El fabricante se reserva el derecho de aportar modificaciones técnicas, en particular en beneficio de la seguridad y del progreso técnico.

## Гарантия

На изготовленный фирмой TUNZE® Aquarientechnik GmbH прибор предоставляется ограниченная гарантия на период 24 (двадцать четыре) месяца с момента продажи, которая распространяется на дефекты материалов и производственный брак. В рамках соответствующих законов Ваше обжалование при нарушении обязанностей по гарантии ограничивается возвратом изготовленного фирмой TUNZE® Aquarientechnik GmbH прибора для ремонта или замены, по усмотрению изготовителя. В рамках соответствующих законов это является единственным средством обжалования. Из гарантии исключаются косвенный ущерб и прочие убытки. Неисправные приборы следует отправлять в оригинальной упаковке вместе с товарным чеком продавцу или изготовителю в виде оплаченной посылки. Неоплаченные посылки изготовителем не принимаются.

Изготовитель оставляет за собой право технических изменений, особенно тех, которые служат безопасности и техническому прогрессу.



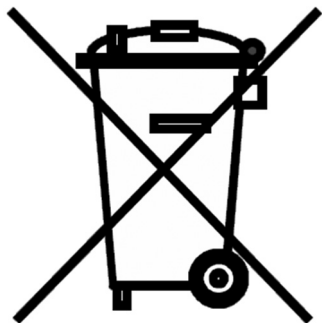

## Smaltimento

Nei Paesi dell'Unione Europea il simbolo del bidone barrato indica che il prodotto, rientrando nelle disposizioni emanate dalla Direttiva Europea 2002/96/EC, alla fine del suo ciclo di vita deve essere conferito in centri di raccolta differenziata dei rifiuti e non può essere smaltito assieme ai rifiuti solidi domestici. Per lo smaltimento a norma di legge informarsi presso gli enti locali preposti.

## Eliminación de residuos

(según la directiva 2002/96/CE)

Los componentes del aparato no se pueden tirar con la basura doméstica corriente, sino que se han de eliminar debidamente.

Importante para Alemania: eliminar los residuos del aparato por medio de un puesto municipal de reciclaje.

## Утилизация

(согласно RL2002/96/EG)

Запрещается утилизировать компоненты приборов вместе с бытовыми отходами, поскольку они подлежат специальной процедуре утилизации.

Важно (для Германии): утилизируйте оборудование через Ваши коммунальные пункты сбора отходов.